

Alpha

Indice

General information / Informazioni generali **03**

Description / Descrizione **04**

Design

05

Performance

06

Elements / Elementi **07**

Technical details / Dettagli tecnici **10**

Materials and finishes / Materiali e finiture **13**

Tops / Piani

13

Structure and accessories / Struttura e accessori

13

Certificates / Certificati **14**

Company certificates / Certificazioni aziendali

14

Sustainability / Sostenibilità **15**

LEED

17

Cleaning and maintenance / Pulizia e manutenzione **18**

Summary data / Dati riassuntivi **19**

Informazioni generali



The workstations system that sums up the essence of modularity.

Il sistema di tavoli che riassume l'essenza della modularità.

Descrizione



Alpha is a system that includes desk workstations and meeting table solutions. The wide range of sizes, finishes and optional accessories allow for flexible and extensively customizable equipment.

The main Alpha accessories are:

- Return top
- Screen
- Cable management box
- Cable trays
- Pencil holder
- Paper holder
- Phone holder
- Plant holder
- Accessory hook

Alpha è un sistema operativo che prevede soluzioni scrivania, workstations e tavoli. La vasta gamma di dimensioni, finiture e accessori opzionali permettono di equipaggiare i tavoli in modo flessibile ed ampiamente personalizzabile.

Gli accessori principali di alpha sono:

- Allungo
- Scremo
- Top access
- Canaline
- Porta matite
- Porta fogli
- Porta telefono
- Porta pianta
- Gancio appendi accessori

Design

A fast and flexible solution in which the connection of lines, simple inclinations and subtlety of volumes generates an essential, harmonious and slender aesthetic.
Una soluzione veloce e flessibile in cui il raccordo di linee, semplici inclinazioni e volumi sottili genera un'estetica essenziale, armonica e slanciata.



The bridge leg structure allows an infinite number of desks to run in series with maximum freedom of layout to design operational offices, meeting areas or co-working spaces.

La struttura delle gambe a ponte permette di far correre in serie un infinito numero di scrivanie con la massima libertà di layout per disegnare uffici operativi, aree meeting o spazi co-working.

Performance

The modularity of the elements amplifies the possibility of different combinations, which can also be achieved by alternating finishes and accessories for maximum design freedom. The elements thus compose more private single desks or shared workstations, gathered meeting rooms or large meeting tables.

La modularità amplifica le combinazioni possibili, da creare anche in alternanza di finiture e accessori per la massima libertà progettuale. È possibile comporre scrivanie singole più private o postazioni condivise, sale meeting raccolte o ampi tavoli riunione di grandi dimensioni.



A universal solution capable of solving the most complex layout requirements, particularly on a large scale, in a streamlined, lightweight manner with a sleek, minimalist aesthetic. Leg sharing extends the possibility of tables to be arranged in series indefinitely.

Una soluzione universale in grado di risolvere in modo snello e leggero, con un'estetica slanciata e minimale, le più complesse richieste di layout, in particolare su larga scala. La condivisione della gamba allunga all'infinito la possibilità di postazioni da disporre in serie.

Elementi

The element kit is extremely simple to assemble with an intuitive assembly.

Il kit di elementi è estremamente semplice da comporre con un assemblaggio intuitivo.



The system is ideal in small and medium but especially large projects where assembly management requires a quick and easy response.

Il sistema è ideale in spazi di piccola e media ma soprattutto di grande dimensione, dove la gestione dei montaggi richiede una risposta facile e veloce.

Standard accessories

Accessori standard



Return top

Return top kit for single desk

Allungo

Allungo per postazione singola

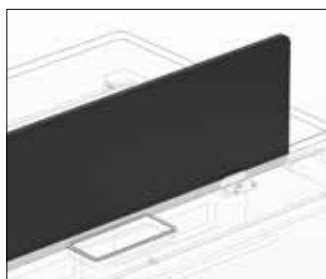

Screen

Scremo

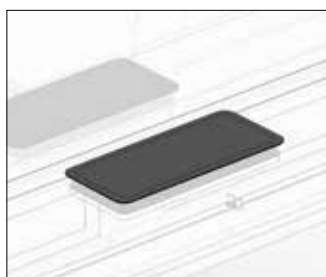

Cable management box

- Cable management box for workstations
- Cable management box for meeting tables

Top access

- Top access per postazioni
- Top access per tavoli meeting



Cable trays

- Cable tray for desk
- Short cable tray for meeting and conference tables
- Long cable tray for conference tables

Canaline

- Canalina per postazione
- Canalina corta per tavoli meeting e conference
- Canalina lunga di estensione per tavoli conference

Screens accessories

Accessori Schermi

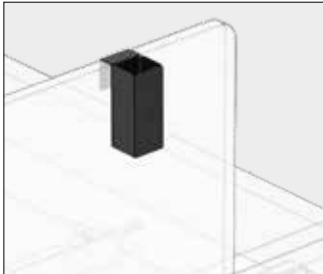

Pencil holder

Porta matite

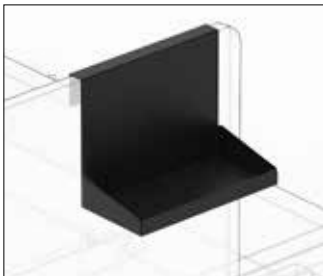

Paper holder

Porta fogli



Phone holder

Porta telefono

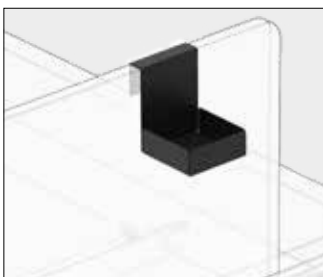

Plant holder

Porta pianta

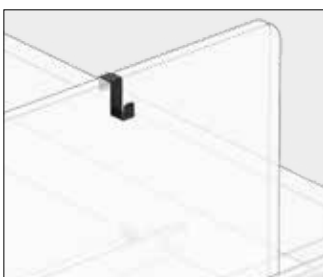

Accessory hook

Gancio appendi accessori

Dettagli tecnici

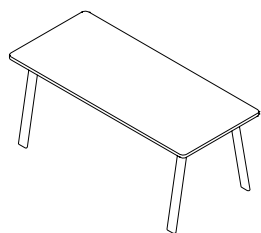

Individual desk
Postazione singola

L×W 140×80 / 160×80 / 180×80 cm, H 74 cm
L×W 55 ½×31 ½ / 63×31 ½ / 71×31 ½", H 29"

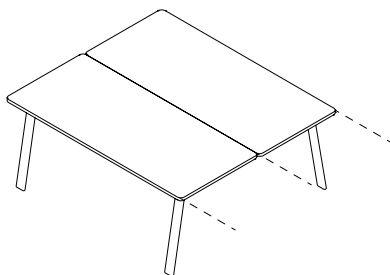

Workstation
Postazione doppia contrapposta

L×W 140×163 / 160×163 / 180×163 cm, H 74 cm
L×W 55 ½×64 ¼ / 63×64 ¼ / 71×64 ¼", H 29"

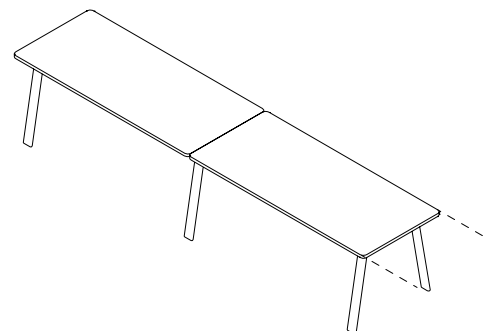

Double desk
Postazione doppia

L 280 / 320 / 360 cm, W 80 cm, H 74 cm
L 110 ¼ / 126 / 141 ¾", W 31 ½", H 29"

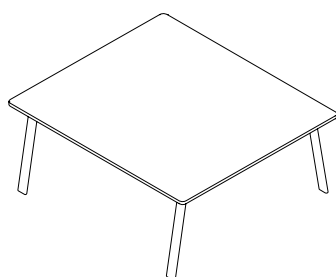

Square meeting table
Tavolo meeting quadrato

L 280 / 320 / 360 cm, W 163 cm, H 74 cm
L 110 ¼ / 126 / 141 ¾", W 64 ¼", H 29"

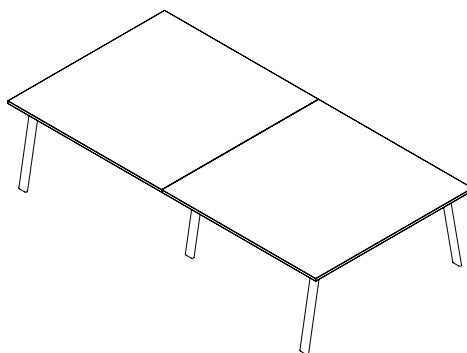

Conference table
Tavolo conference

L 280 / 320 / 360 cm, W 163 cm, H 74 cm
L 110 ¼ / 126 / 141 ¾", W 64 ¼", H 29"

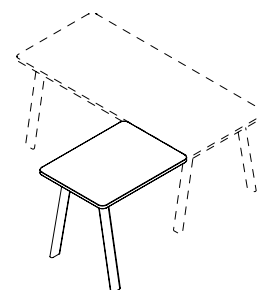

Return top kit for single desk
Schermo per postazione regolabile in altezza

L 80×60 / 100×60, H 74 cm
L 31 ½×23 ¾ / 39 ½×23 ¾", H 29"

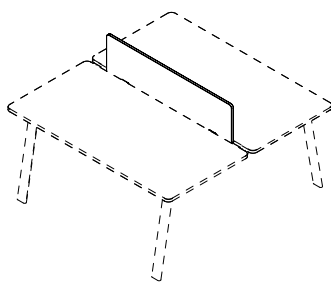

Screen / Modesty panel
Schermo frontale / Modesty panel

L 103 / 123 / 143 cm
L 40 ½ / 48 ½ / 56 ½"



Cable management box for workstations
Top access per postazioni

L 26 cm
L 10 ¼"

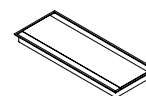

Cable management box for meeting tables
Top access per meeting

L 26 cm
L 10 ¼"

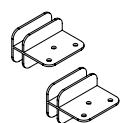

Single workstation brackets
Coppia di staffe per postazione singola

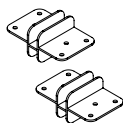

Workstations and cluster brackets
Coppia di staffe per postazioni contrapposte

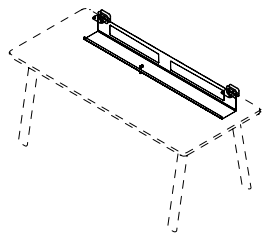

Cable tray for desk
Canalina per postazione

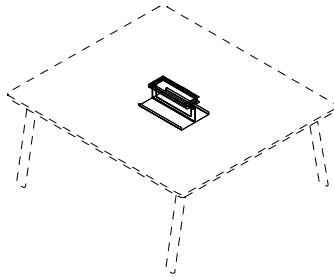

Short cable tray for meeting and conference tables
Canalina corta per tavoli meeting e conference

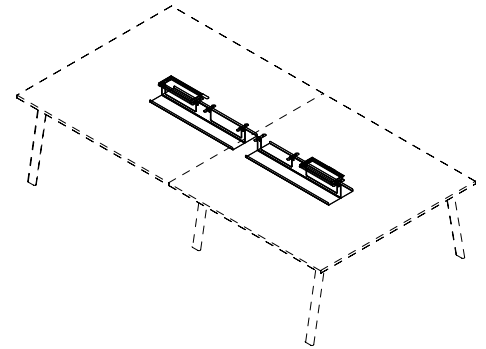

Long cable tray for conference tables
Canalina lunga per estensione per tavoli conference

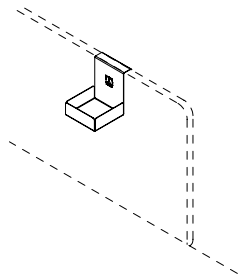

Screen attachment, plant holder
Accessorio da schermo, porta pianta

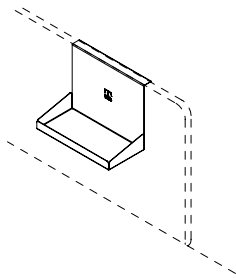

Screen attachment, paper holder
Accessorio da schermo, porta fogli

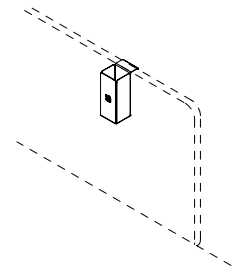

Screen attachment, pencil holder
Accessorio da schermo, porta matite

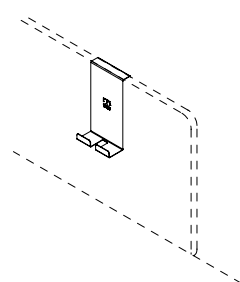

Screen attachment, phone holder
Accessorio da schermo, porta telefono

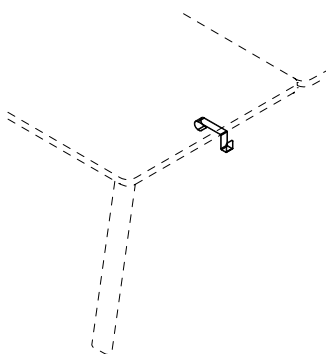

Accessory hook
Gancio appendi accessori

Top thickness
 Spessore piano

Melamine top / Piano in melaminico:



Cable management box positioning
 Posizionamento del Top-Access

Single desks / Scrivanie singole

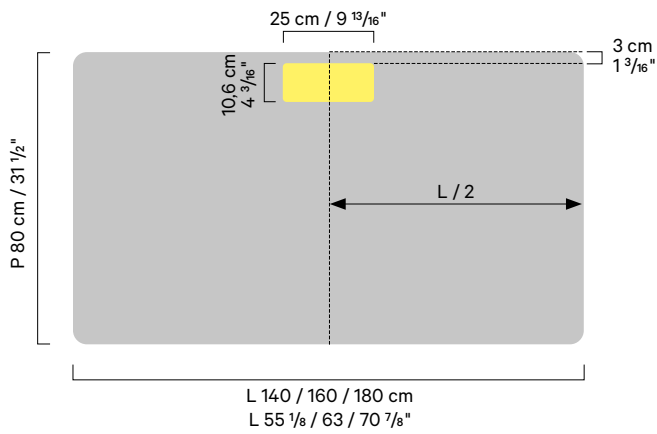

Meeting tables / Tavoli meeting

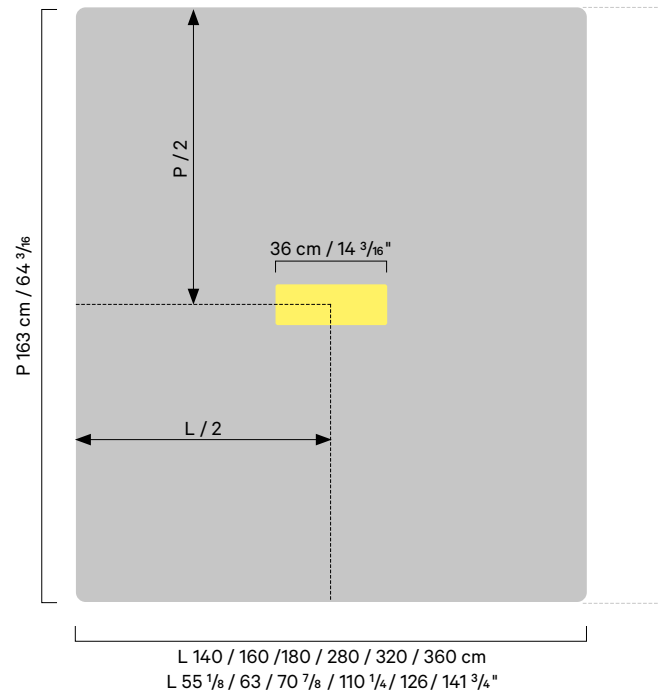

Cluster

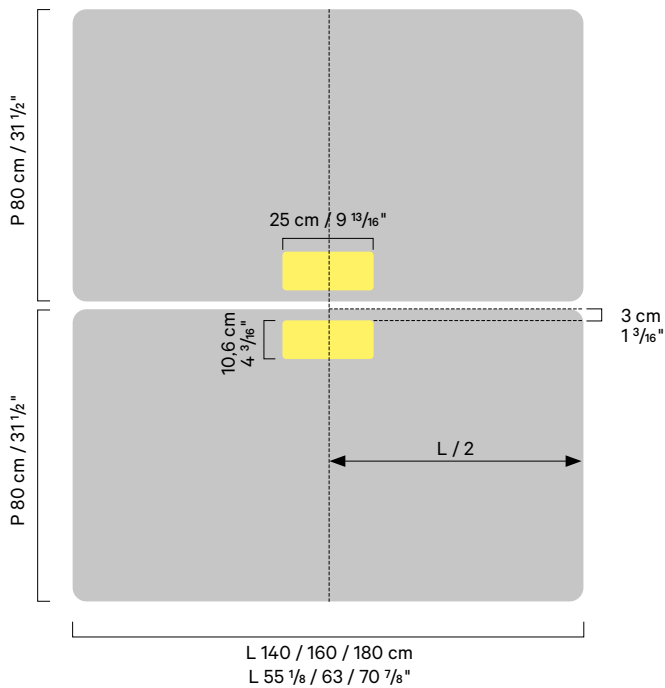

Materiali e finiture

Tops / Piani

Melamines Melaminici



MM 0A
White melamine
Melaminico bianco

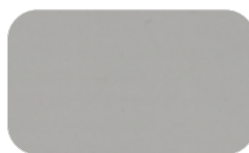

MM 1C
Gray melamine
Melaminico grigio



MM 8C
Black melamine
Melaminico nero



ML 9A
Light oak
Rovere pallido



ML 9O
Medium oak
Rovere medio



ML 9S
Dark oak
Rovere scuro

Structure and accessories / Struttura e accessori

Basic colours Colori base

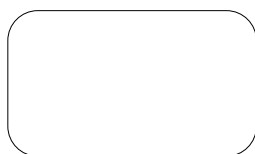

VO 0A
White matt painted
Verniciato opaco bianco



VO 8C
Black matt painted
Verniciato opaco nero

Certificazioni

Company certificates

Certificazioni aziendali

Tecno is certified ISO 9001, ISO 14001 and FSC.

Tecno è certificata ISO 9001, ISO 14001 e FSC.

ISO 9001, 14001

All Quality Control procedures at Tecno S.p.A. are undertaken during the whole design, manufacturing, pre-assembling and laying process accordingly to UNI EN Standards. Tecno is accredited to UNI EN ISO 9001:2008 Quality Management System, as well as to UNI EN ISO 14001:2004 Environmental Management System and employ a full time quality control officer.

FSC®

FSC® Trademark identifies products containing wood from forests manage according to rigorous environmental, social and economic sustainable standards. FSC® certified products guarantees that the source materials such as wood or paper derives from forest managed responsibly. Tecno is FSC® certified for its controlled supply chain and for specific product collections.

ISO 9001, 14001

Tutte le procedure di controllo qualità di Tecno S.p.A. vengono eseguite durante l'intero processo di progettazione, produzione, pre-assemblaggio e posa in conformità alle norme UNI EN. Tecno è certificata UNI EN ISO 9001: 2008 Sistema di gestione della qualità e UNI EN ISO 14001: 2004 Sistema di gestione ambientale e impiega un responsabile del controllo qualità a tempo pieno.

FSC®

Il marchio FSC® identifica prodotti contenenti legno proveniente da foreste gestite in maniera corretta e responsabile secondo rigorosi standard ambientali, sociali ed economici. I prodotti certificati FSC® forniscono la garanzia che gli elementi che lo compongono - in legno o carta - sono realizzati con materiali forestali da fonti responsabili. Tecno è certificata FSC® per la propria filiera controllata e per alcuni prodotti.

Sostenibilità

The collection is environmentally conscious in the choice of materials, in the long product life cycle for durability and reconfigurability, to the best end-of-life management with recyclability of materials and components.

La collezione è attenta all'ambiente nella scelta dei materiali, nel lungo ciclo di vita del prodotto per resistenza e riconfigurabilità, fino alla migliore gestione a fine vita con riciclabilità di materiali e componenti.

Sustainable materials

The materials used to produce each component are selected for the best environmental and quality result while ensuring the longest functional use and aesthetic durability of the object, with the goal to minimize the impact on the environment.

From recycled and recyclable

The elements are designed to be easily disassembled, separated into individual materials, and then reused or recycled at the end of the product's life.

Life cycle

The systems are designed and engineered for reaching a timeless aesthetic, the finest quality with longest resistance, even in public and intensive-use areas, but also to evolve in functionality over time through the simple reorganization, integration, or replacement of individual elements or component. The combination of these features ensures the longest product life-cycle.

Carbon footprint

Controlled and reduced carbon footprint with material content and manufacturing processes designed to improve energy efficiency and carbon footprint in applied objects and practices.

Materiali sostenibili

I materiali utilizzati per produrre ogni componente sono selezionati per il miglior risultato ambientale e qualitativo garantendo allo stesso tempo la più lunga vita funzionale e la durata estetica dell'oggetto, con l'obiettivo di minimizzare l'impatto sull'ambiente.

Riciclabilità

Gli elementi sono studiati per essere facilmente disassemblabili, separabili in singoli materiali e quindi riutilizzati o riciclati a fine vita.

Ciclo di vita

I sistemi sono disegnati ed ingegnerizzati non solo per risultare sempre attuali nel design e resistere a lungo anche in contesti di uso intensivo, ma anche per evolvere nelle funzionalità nel tempo grazie alla semplice riorganizzazione, integrazione o sostituzione di singoli elementi o componenti. La combinazione di queste caratteristiche garantisce il più lungo ciclo di vita del prodotto.

Carbon Footprint

Le emissioni sono controllate e ridotte con materiali e con processi di produzione studiati per migliorare l'efficienza energetica e l'impronta ecologica negli oggetti e nelle pratiche applicate.

Packaging

The short and controlled supply chain and the collaboration with suppliers aims to minimize environmental impact by reducing waste and cyclically reusing elements wherever possible. Packaging is minimized in production batches and includes 100% recycled wood, corrugated cardboard or polyethylene wrap that are part of a closed recycling loop, which means they can be recycled continuously. Reusable Europallets and crates made from recycled wood or recyclable cardboard.

Waste Management

Installation produces no waste at the site. Based on the destination and logistical criteria, it can be established with the general contractor and end customer an optimized delivery and an installation method requiring minimal packaging, avoiding extra waste.

Environment

Product, components and packaging must not be abandoned at the end of their use but handed over to authorized disposal systems in accordance with waste disposal regulations of the referring country, with dedicated care to electrical and electronic components.

Produzione e imballaggio

La filiera corta e controllata e la collaborazione con i fornitori punta a ridurre al minimo l'impatto ambientale, riducendo gli sprechi e riutilizzando ciclicamente gli elementi dovunque possibili. Gli imballi sono ridotti al minimo in lotti di produzione e comprendono legno riciclato al 100%, cartone ondulato o involucro in polietilene che fanno parte di un circuito chiuso di riciclaggio, il che significa che possono essere riciclati continuamente. Europallets riutilizzabili e casse di legno da riciclo o cartone riciclabile.

Installazione e trasporto

L'installazione non produce rifiuti in cantiere. In base alla destinazione e ai criteri logistici, si può stabilire con general contractor e cliente finale un metodo di consegna e installazione che ottimizzi i trasporti e richieda un imballaggio minimo, evitando ulteriori rifiuti.

Gestione rifiuti

Il prodotto, i suoi componenti e gli involucri di imballo/protezione non vanno dispersi nell'ambiente. Al termine del loro utilizzo devono essere conferiti ai sistemi di smaltimento autorizzati in conformità alle normative vigenti nel paese di riferimento, con particolare attenzione a componenti elettrici ed elettronici.

LEED

LEED, Leadership in Energy and Environmental Design, is the Green Building certification programme on voluntary consensus based on a rating system of buildings designed, built and managed to improve environmental performance and human welfare. The product contributes to Leed® credits thanks to the use of reusable materials, dedicated packaging, pre-consumer and post-consumer recycled contents and the long life span of the object itself.

LEED, Leadership in Energy and Environmental Design, è il programma di certificazione Green Building su consenso volontario basato su un sistema di classificazione di edifici progettati, costruiti e gestiti per migliorare le prestazioni ambientali e della salute umana. Il prodotto contribuisce ai crediti Leed® grazie all'impiego di materiali riutilizzabili, appositi imballaggi, contenuto riciclato pre-consumatore e post-consumo così come la lunga durata di vita dell'oggetto stesso.

MR C 3.2	Reuse of materials Riutilizzo dei materiali
MR C 4	Recycled material contents Contenuto di riciclato
MR C 5	Regional materials Materiali regionali
MR C 6	Rapidly renewable materials Materiali rapidamente rinnovabili
MR C 7	Certified wood Legno certificato
EQ C 4.5	Low emission materials Materiali a basse emissioni

Pulizia e manutenzione

Use Instruction

Avoid moving and setting of the elements during use. If the object is to be moved, avoid dragging it along the flooring in order to prevent damaging the structures.

Any improper use, such as standing on the chair or on the table, sitting on the armrest or on the backrest is forbidden and therefore responsibility is declined.

Avoid improper use of the product.

Do not position the product near heat sources. Do not use direct water jets or floor cleaning products close to the product to avoid any sprays which could damage it.

Any improper use is forbidden and therefore responsibility is declined.

Modo d'uso

Evitare lo spostamento e la regolazione degli elementi durante l'utilizzo.

Evitare il trascinarsi, per non danneggiare le basi di appoggio. Si declina ogni responsabilità sull'uso improprio del prodotto quali salire in piedi sulla seduta o tavoli, sedersi sullo schienale, ecc. In generale evitare l'uso improprio del prodotto. Non posizionare il prodotto a ridosso di fonti di calore ad elevato irraggiamento, quali stufe e termosifoni. Non usare getti d'acqua o detersivi liquidi per la pulizia vicino all'oggetto, per evitare schizzi accidentali che potrebbero danneggiarlo. Si declina ogni responsabilità sull'uso improprio del prodotto.

Products to avoid

In any case, you should avoid powders, abrasive products such as pumice, metal wire pads, cloths with rough surfaces and excessively aggressive products such as: alkaline detergents or those containing abrasives or chlorine, soda or solvents, ammonia or acetone, muriatic acid and bleach. Moreover, we strongly advise against the use of furniture wax or other protective treatments.

Prodotti da evitare

Sono in ogni caso da evitare polveri, prodotti abrasivi come pomice, pagliette metalliche, strofinacci con superfici ruvide e prodotti eccessivamente aggressivi quali: detersivi alcalinici, contenenti abrasivi o cloro, soda o solventi, ammoniaca o acetone, acido muriatico e candeggina. Inoltre è fortemente sconsigliato l'uso di cere per mobili o altri trattamenti protettivi.

General cleaning tips

A few precautions should be taken during cleaning to avoid damaging the surface finish. Before using non-tested products, we recommend you try them out on a limited, hidden area first.

Norme generali pulizia

Per la pulizia sono necessari accorgimenti per evitare il danneggiamento della finitura superficiale. Prima di un intervento con prodotti non testati è consigliabile eseguire una prova su una zona limitata e nascosta.

Melamine-coated / laminated MDF

Wipe off dust with a soft, dry cloth. In the event of stains, rub the surface with a damp cotton cloth and a small quantity of neutral detergent or alternatively a blend of 95% water and 5% methylated spirits. Dry immediately afterwards.

MDF laminato / nobilitato

Eliminare la polvere con un panno morbido ed asciutto. In caso di macchie trattare la superficie con un panno in cotone inumidito e una piccola quantità di sapone neutro o in alternativa una miscela di 95% di acqua e 5% di alcool denaturato. Asciugare immediatamente dopo il trattamento.

Painted metal / plastic

Wipe off dust with a soft, dry cloth. In the event of stains, rub the surface with a damp cotton cloth and a small quantity of neutral detergent. Dry immediately afterwards.

Metallo verniciato / plastica

Eliminare la polvere con un panno morbido ed asciutto. In caso di macchie trattare la superficie con un panno in cotone inumidito e una piccola quantità di sapone neutro. Asciugare immediatamente dopo il trattamento.

Dati riassuntivi

DIMENSIONS

DIMENSIONI

Individual desk - Postazione singola

L×W 140×80 / 160×80 / 180×80 cm

L×W 55 1/4×31 1/2 / 63×31 1/2 / 71×31 1/2 "

H 74 cm / 29 "

Double desk - Postazione doppia

L 280 / 320 / 360 cm

L 110 1/4 / 126 / 141 3/4"

W 80 cm / 31 1/2"

H 74 cm / 29 "

Conference table - Tavolo conference

L 280 / 320 / 360 cm

L 110 1/4 / 126 / 141 3/4"

W 163 cm / 64 1/4 "

H 74 cm / 29 "

Workstation - Postazione doppia contrapposta

L×W 140×163 / 160×163 / 180×163 cm

L×W 55 1/4×64 1/4 / 63×64 1/4 / 71×64 1/4 "

H 74 cm / 29 "

Square meeting table - Tavolo meeting quadrato

L 280 / 320 / 360 cm

L 110 1/4 / 126 / 141 3/4"

W 163 cm / 64 1/4 "

H 74 cm / 29 "

FINISHES

FINITURE

TOPS - PIANI:

Melamines - Melaminici**White melamine** - Melaminico bianco**Dark grey melamine** - Melaminico grigio piombo**Light grey melamine** - Melaminico grigio light**Light Oak melamine** - Melaminico rovere pallido**Medium oak melamine** - Melaminico rovere medio**Dark oak melamine** - Melaminico rovere scuro

STRUCTURE AND ACCESSORIES - STRUTTURA E ACCESSORI:

Basic colours - Colori base**White matt painted** - Verniciato opaco bianco**Black matt painted** - Verniciato opaco nero

ACCESSORIES

ACCESSORI

Return top - Allungo**Screen** - Scremo**Cable management box** - Top access**Cable trays** - Canaline**Pencil holder** - Porta matite**Paper holder** - Porta fogli**Phone holder** - Porta telefono**Plant holder** - Porta pianta**Accessory hook** - Gancio appendi accessori

ECO-FRIENDLY FEATURES

CARATTERISTICHE ECO-FRIENDLY

LEED: **MR C 3.2** - **MR C 4** - **MR C 5** - **MR C 6** - **MR C 7** - **EQ C 4.5**

STANDARD WARRANTY

GARANZIA STANDARD

2 years

2 anni

Dati riassuntivi

	ALPHA	CLAVIS	BETA	NOMOS	GRAPHIS
SINGLE DESK SCRIVANIA SINGOLA	●	●	●	●	●
WORKSTATIONS	●	●	●	●	●
MEETING TABLES	●	●	●	●	
HEIGHT ADJUSTABLE ALTEZZA REGOLABILE		●			
SIDE CONTAINER CONTENITORE LATERALE		●	●		
TOP SCREENS SCHERMI SU PIANO	●	●		●	●
FLOOR SCREENS SCHERMI DA TERRA					●
SHELVES MENSOLE		●		●	
SOCKETS ABOVE TOP PRESE SOPRA PIANO		●			
IOT		●	●	●	



Tecno spa

Piazza XXV Aprile 11
20154 Milan
Italy

Headquarters

Via per Milano 28
22066 Mariano Comense (CO)
Italy

Offices

Milan, Paris, London, New York

E info@tecnospa.com

T +39 031 75381

F +39 031 7538220

tecnospa.com

Facebook, Instagram,
LinkedIn, Youtube,
Wechat

**For more information and technical support
please contact: info@tecnospa.com**

Per maggiori informazioni e supporto tecnico si prega
di contattare l'indirizzo: info@tecnospa.com

Pour plus d'informations et une demande
d'assistance technique, contacter : info@tecnospa.com

Weitere Informationen und technische Unterstützung
erhalten Sie über: info@tecnospa.com

Para más información y soporte técnico,
póngase en contacto con: info@tecnospa.com